

Батуты Hasttings **Superfly**[®]

Инструкция пользователя

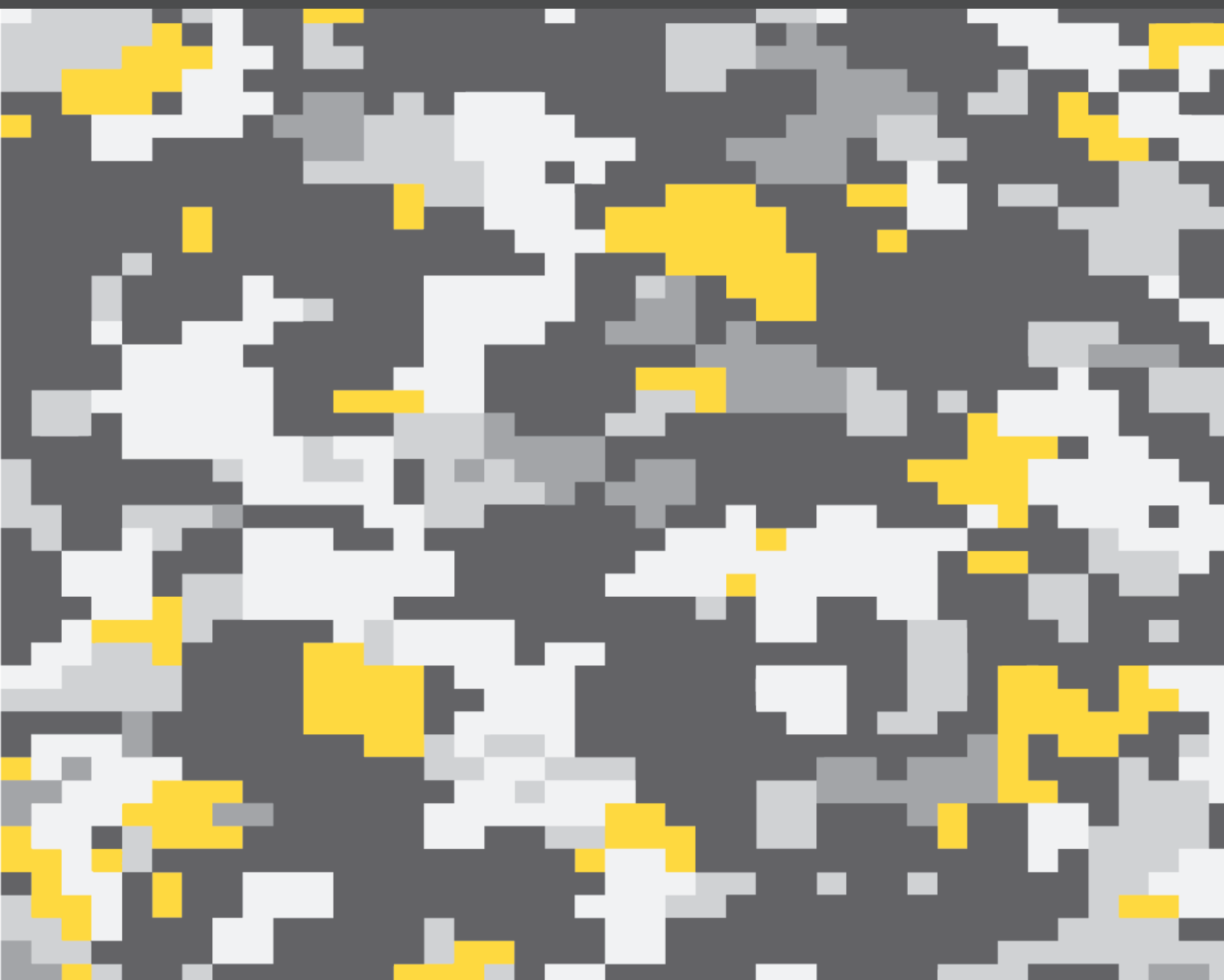

Содержание

Содержание	1
Гарантия	3
Безопасность использования	4
Расположение	5
Список деталей батута	6
Сборка батута	7
Сборка аксессуаров	11
Уход и обслуживание	13

Superfly[®]

Батуты

Руководство по сборке, обслуживанию
и использованию батутов серии Superfly X.

Батут Hastings Superfly X 3,05 м (10ft)

Батут Hastings Superfly X 3,66 м (12ft)

Батут Hastings Superfly X 4,6 м (15ft)

Если у Вас возникли трудности при сборке
батута или появились вопросы, пожалуйста, свяжитесь с нами:

8 800-200-67-75

service@hasttings.ru

<https://hasttings.ru>

Гарантия

Компания Hastings и ее авторизованные сервисные центры гарантируют качество изготовления, а также отсутствие дефектов при условии эксплуатации изделия в нормальных бытовых условиях, соблюдая требования ухода за батутом.

Различные компоненты и части батута гарантированы от отказа и появления дефектов в следующие сроки:

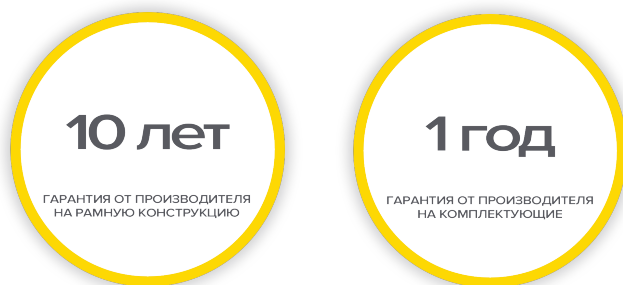

Гарантия не распространяется на нормальный износ в процессе эксплуатации, а также на термические ожоги, порезы и т.п. Гарантийным случаем не является частичное возникновение коррозии металлических частей батута.

При возникновении производственных дефектов (разорванная сеть, порывы полотна, отсутствие деталей и т. д.) необходимо сообщить в течение 60 дней с момента покупки продукта.

КОМПАНИЯ HASTTINGS НЕ НЕСЕТ ОТВЕТСТВЕННОСТИ ЗА КОНСТРУКТИВНЫЕ НЕИСПРАВНОСТИ, ДОПУЩЕННЫЕ ПРИ САМОСТОЯТЕЛЬНОЙ СБОРКЕ / РАЗБОРКЕ БАТУТА, ИСПОЛЬЗОВАНИИ БАТУТА В КОММЕРЧЕСКИХ ЦЕЛЯХ, ПРИ УТЕРЕ КОМПЛЕКТУЮЩИХ И ДРУГИХ ВАРИАНТАХ КОСВЕННОГО УЩЕРБА.

РАСШИРЕННАЯ ГАРАНТИЯ ЗАМЕНЯЕТ ВСЕ ДРУГИЕ ГАРАНТИИ. ДАННАЯ ГАРАНТИЯ НЕ ПОДЛЕЖИТ ПЕРЕДАЧЕ.

Безопасность и эксплуатация

Ограничение использования

1. Запрещается использовать батут детьми без присмотра взрослых, а также без ознакомления с правилами использования.
2. Запрещается одновременное использование батута двумя и более людьми.
3. Не используйте батут во время дождя.
4. Запрещается использовать батут в состоянии алкогольного (наркотического) опьянения.
5. Запрещается нахождение посторонних предметов (людей) непосредственно под батутом.
6. Не рекомендуется использование батута при сильном порывистом ветре.

Техника безопасности

1. Внимательно ознакомьтесь с инструкцией.
2. Одновременно на батуте может находиться только один человек. Несколько пользователей могут столкнуться друг с другом, что может стать причиной серьезной травмы.
3. Всегда используйте батут только под присмотром взрослых.
4. Осматривайте батут перед каждым использованием. Замените все изношенные, дефектные или отсутствующие детали. Поддерживайте чистоту в непосредственной близости от батута.
5. Неправильное использование и использование батута опасны и могут привести к серьезным травмам. Не бегайте на батуте.
6. Не залезайте, не раскачивайтесь и не прыгайте на стойках защитной сетки.
7. Если защитная сеть повреждена, воздержитесь от использования батута.
8. Защитная сеть предназначена только для уменьшения риска получения травмы при падении с батута. Не позволяйте детям брать различные предметы или игрушки на батут.
9. Ваша одежда должна обеспечивать свободу движений. Не следует надевать украшения, так как они могут повредить батутное полотно и нанести травму.
10. Не допускайте проникновения на батут домашних животных. Их когти и зубы могут повредить сетку, полотно и поверхность батута.
11. полотно и поверхность батута.

Расположение

Обеспечьте свободное пространство около батута в радиусе 2-х метров и 7 метров в высоту.

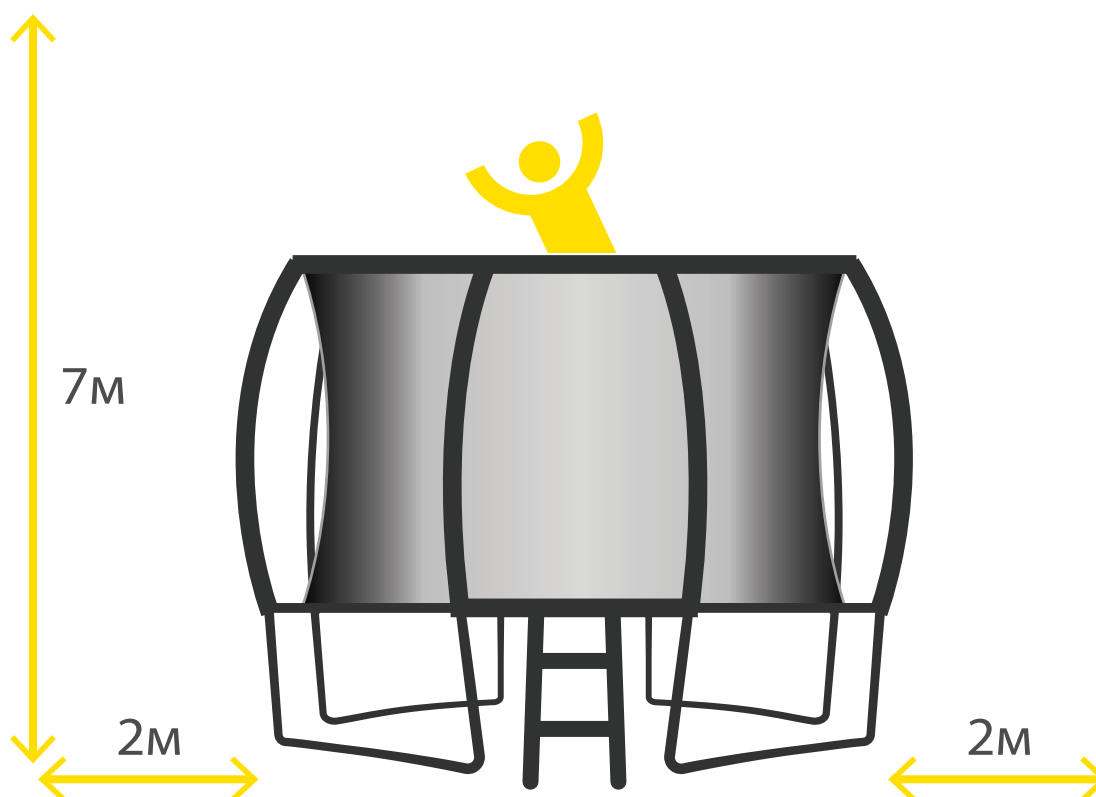

- * Батут следует устанавливать на ровную, плоскую, хорошо освещенную поверхность.
- * Не допускается установка батута на твердую поверхность, такую, как асфальт или бетон.
- * В качестве подходящей поверхности для установки батута могут быть трава, песок или специальные игровые поверхности.
- * Не допускается размещать или хранить под батутом что-либо.
- * Перед установкой батута, пожалуйста, изучите все инструкции.

Список деталей



№	Деталь	3,05 м	3,66 м	4,6 м
1	Мат защитный	1	1	1
2	Полотно прыжковое	1	1	1
3	Сеть защитная	1	1	1
4	Труба основная	8	10	12
5	Труба U-образная	4	5	6
6	Труба нижняя	8	10	12
7	Труба верхняя	8	10	12
8	Ножка	8	10	12
9	Гайки и болты	16	20	24
10	Проставка пластиковая	16	20	24
11	Ключ для пружин	1	1	1
12	Пружины	64	80	96
13	Саморез	8	10	12
14	Шнур	16	20	24

Процесс сборки

Поздравляем с покупкой батута Hastings Superfly!
Пожалуйста, внимательно следуйте инструкции по сборке и работа завершится в мгновение ока!

 1 ЧАС 30 МИН  2 ВЗРОСЛЫХ

1 Соедините основные трубы

Разбейте основные трубы **4** по парам и разложите, как показано на рисунке.

-  3.05м (10ft) = 4 части (8 основных труб)
- 3.66м (12ft) = 5 частей (10 основных труб)
- 4.6м (15ft) = 6 частей (12 основных труб)



2 Соберите ноги

Соедините U-образные трубы **5** с соединительными трубами **8**. Нажмите на предохранительную кнопку. Кнопка при вставке выскочит обратно, если ноги соединены правильно.

-  3.05м (10ft) = 4 ноги
- 3.66м (12ft) = 5 ног
- 4.6м (15ft) = 6 ног



3 Соедините ноги с основными трубами

Вставьте собранные ноги в направляющие основных труб. Убедитесь, что предохранитель обращен наружу. Если вставлено правильно, то кнопка предохранителя выскочит обратно.

-  Вставляйте обе ноги в верхние направляющие одновременно.



4 Прикрепите сетку безопасности к прыжковому полотну

Разложите полотно **2** на плоской поверхности. Поместите защитную сетку **3** сверху. Обойдите сетку, вставляя D-образные кольца через нижнюю сторону защитной сетки.

i

После этого перетащите собранную часть в конечное местоположение батута.

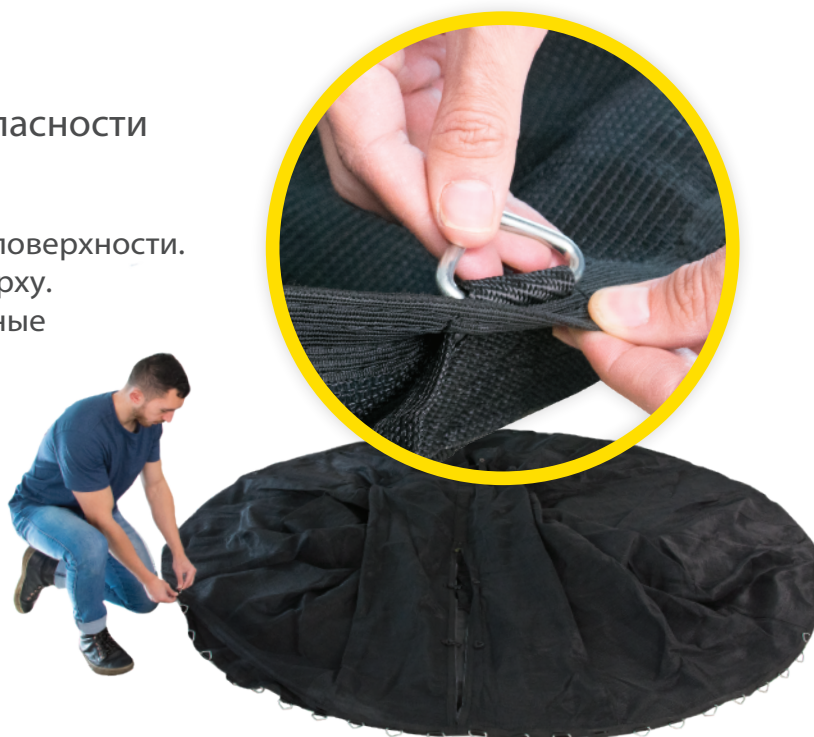

5 Соедините трубы

Вдвоем соберите каркас, соединяя основные трубы по кругу, как показано в шаге 6.

i

Батут примет форму после того, как все пружины будут натянуты.



6 Натяните прыжковое полотно

Проденьте конец пружины **12** с укороченным крюком через D-образное кольцо. Затем с помощью инструмента для пружин **11** закрепите по две пружины с противоположных сторон, осторожно натягивая.

!

НЕ ТЯНИТЕ РУКОЙ!
Это может привести к травме.

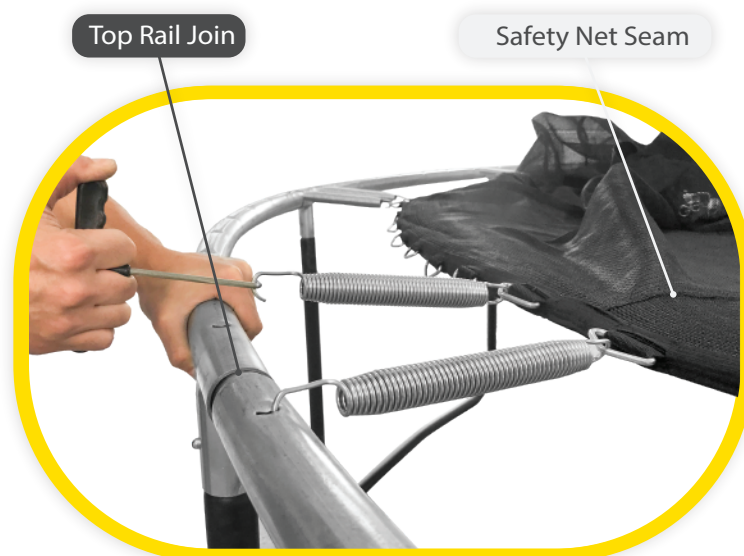

7

Равномерно закрепите все пружины

Как только обе стороны будут закреплены, продолжайте добавлять справа от каждой пружинной пары, до тех пор, пока все пружины не будут установлены.

i

Следите за тем, чтобы трубы каркаса и ноги оставались в направляющих.



8

Закрепите защитный мат

Уложите защитный мат **1** пружины. Убедитесь, что мат закрывает все металлические части, учитывая швы, расположение логотипа и входа.

Сделайте внешнюю петлю к верхней направляющей, затяните туго шнур **14** со стороны прыжкового полотна свяжите шнур, пропустив его через две пружины и D-образное кольцо.



9

Крепление защитной сетки

Наденьте защитную сетку на верхние трубы **7**. Закрепите защитную сетку при помощи шнура с направляющим болтом, как показано на рисунке.



10 Закрепите нижние трубы

Вставьте 2 длинных болта **9** и нижнюю трубу **6**. Вставьте проставки **10** каждый длинный болт с большим отверстием лицом к ногам. Вставив болты через ногу, затяните их, установив шайбу и шестигранную гайку.

i

Затягивайте шестигранные гайки до тех пор, пока конец болта не окажется на одном уровне с вершиной гайки. Не перетяните!

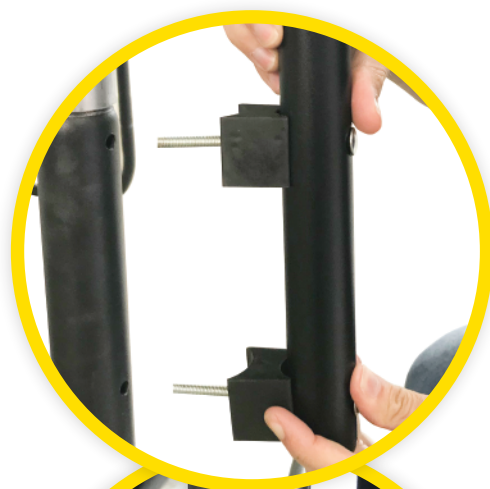

11 Закрепите верхние трубы, зафиксируйте сетку.

Работа выполняется вдвоем при помощи стремянки. Нижнюю трубу **6** ставите вовнутрь, пока второй человек фиксирует сетку на верхней трубе **7**. Закрепите всю сетку, используя саморезы **13**.

i

Если у вас есть баскетбольное кольцо, установите его сейчас.



12 Установите лестницу!

A - верхний крюк (2 шт.)

B - пластиковая ступенька (2 шт.)

C - боковая труба (2 шт.)

D - U-образная труба (1 шт.)

Лестница поставляется в собранном виде. Проверьте степень затяжки болтов и надежность крепления ступенек. Приподнимите защитный мат **1** наденьте крюки **A** на основную трубу **4** каркаса.

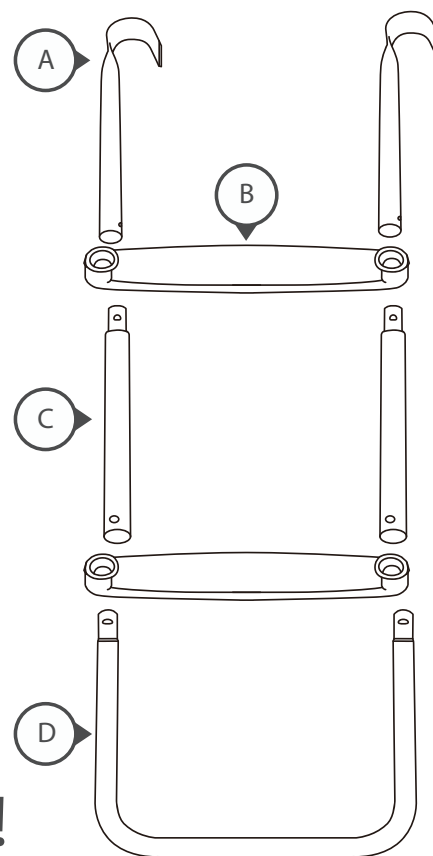

Поздравляем!
Наслаждайтесь батутом!

Техническое обслуживание

Общий уход

Батуты Hastings - это инвестиции в удовольствие вашей семьи. Следует отметить, что неправильное использование или отсутствие ухода может привести к преждевременному ухудшению состояния батута. Пожалуйста, следуйте всем пунктам ниже, чтобы обеспечить максимальный срок службы изделия.

1. Мы настоятельно рекомендуем регулярно производить чистку вашего батута Superfly и аксессуаров не менее, чем раз в месяц, используя теплую мыльную воду. Грязь и другие частицы, находящиеся на батуте приводят к быстрому износу, порывом полотна и т.п.
2. Если ваш батут не будет использоваться в течение длительного периода времени, лучше не хранить его на улице. Закрепите батут на случай экстремальных погодных условий, таких как сильный ветер, град и молния.
3. Лучший способ предотвратить повреждения в таких погодных условиях - накрыть батут защитным чехлом и прикрепить батут к земле, устранив возможность перемещения. Проверьте батут перед каждым использованием и заменяйте все изношенные, дефектные или отсутствующие детали.

Защитный мат

Батутный защитный мат изготовлен из материала с высокой водостойкостью и устойчивостью к ультрафиолетовому излучению солнца.

1. При необходимости следует производить слив воды, так как это может ускорить износ полотна. Чтобы слить воду, поднимите мат от внутреннего края.
2. Защитный мат свободно крепится над пружинами. Ни при каких обстоятельствах мат не должен изменять своего фиксированного положения. Этот может привести к непосредственному контакту с пружинами и вызвать разрыв мата, а также привести к травмам.
3. Зимой защитный мат рекомендуется хранить в помещении. Это предотвратит возможное растрескивание из-за отрицательных температур.
4. Ни при каких обстоятельствах ни один объект, температура которого превышает 48 градусов Цельсия, не должен соприкасаться с какой-либо частью батута. Высокие температуры могут привести к плавлению или возгоранию материала набивки.

Защитная сетка

Осматривайте каркас батута перед каждым использованием.

1. Длительное воздействие ультрафиолетовых лучей солнца может привести к сокращению срока службы материала. В зимние месяцы, или когда батут не будет использоваться в течение длительного времени, а также в штормовые сезоны, необходимо снимать защитную сетку и хранить ее в помещении в прохладном сухом месте, защищенном от солнечных лучей.
2. Во время прыжков на батуте запрещается использовать посторонние предметы, которые могут привести к повреждению защитной сетки, прыжкового полотна, защитного мата.
3. Всегда проверяйте наличие каких-либо дефектов защитной сетки перед использованием батута.
4. Регулярно проверяйте болты крепления защитной сетки, при необходимости произведите перетяжку всех болтов.
5. Запрещено использовать батут без защитной сетки.
- 6.



Если у Вас возникли трудности при сборке батута или появились вопросы, пожалуйста, свяжитесь с нами:

8 800-200-67-75
service@hasttings.ru
<https://hasttings.ru>

